



# ANDES

Casco de Seguridad

---

BROCHURE COMERCIAL



CASCO DE SEGURIDAD

# ANDES

El casco Andes está diseñado para brindar seguridad superior en entornos industriales exigentes, ofreciendo una construcción robusta y un sistema de ajuste cómodo que se adapta a las necesidades del usuario.





## CASCO DE SEGURIDAD ANDES

# Protección confiable para la industria y el trabajo en altura.

Cumple con las normas NCh 461, NOM-115-STPS, ANSI/ISEA Z89.1, IRAM 3620, ABNT NBR 8221 y UNIT 687-83, lo que lo convierte en una elección confiable para distintos mercados y sectores. Su diseño versátil permite su uso en trabajos en altura cuando es equipado con mentonera, proporcionando una protección integral sin comprometer el confort.

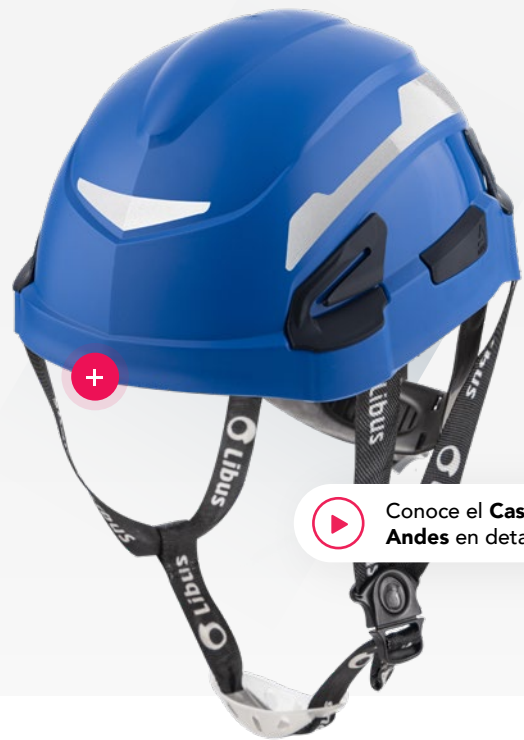

Conoce el **Casco Andes** en detalle



Slots compatibles con accesorios Libus



8 puntos de anclaje



Combinable con otros EPP



Caída de objetos

## Características principales



### Fabricado con materiales de alta calidad:

Ofrece mayor resistencia y durabilidad frente a impactos, temperaturas extremas y condiciones de trabajo exigentes.



### Diseño moderno:

Combina estética funcional con líneas aerodinámicas que mejoran la integración con otros elementos de protección.



### Brinda protección limitada contra descarga eléctrica:

Cumple con la clase E de ANSI/ISEA Z89.1, proporcionando aislamiento eléctrico de hasta 20.000 volts.



### Protege la cabeza del impacto de objetos que caen libremente.



### Incluye arnés textil con sistema de ajuste tipo cremallera (matraca):

Permite un ajuste rápido, firme y personalizado para distintos tamaños de cabeza.



### Diseño ergonómico:

Se adapta cómodamente a la forma del cráneo, brindando estabilidad sin generar puntos de presión.



### Reflectivos y mentonera incluidos:

Mejora la visibilidad del usuario y asegura el casco en tareas de altura o movimientos bruscos.



### Fabricado en polietileno:

Material liviano, resistente y confiable para una protección efectiva sin sacrificar el confort.



## Variedad de colores



Blanco



Fotolumínico



Gris



Amarillo



Amarillo Fluo



Verde



Celeste



Azul



Marrón



Negro



Rojo



Naranja



Naranja Fluo



Rosa

## Características de las carcasas



### Carcasa Andes Fotolumínica



#### Tiene la capacidad de brillar en la oscuridad

tras haber sido expuesto a una fuente de luz, gracias a pigmentos fotoluminiscentes que almacenan la energía lumínica y la devuelven gradualmente cuando cesa la fuente de luz, como ejemplo apagones, oscurecimiento o movimiento de la persona a ambientes sin iluminación.



#### Reduce el riesgo de accidentes

al hacer más fácil localizar al portador en espacios con baja iluminación, como túneles de minas, zonas de tránsito vehicular o durante apagones.

## Carcasa alta visibilidad

Los cascos Alta visibilidad **combinan 2 tecnologías** que ayudan a la identificación de las personas en lugares de poca o nula iluminación, de acuerdo a lo establecido por la norma ANSI 107, siendo un complemento de dicha norma.

### Carcasa fabricada con pigmento fluorescente:



Los pigmentos fluorescentes transforman la luz ultravioleta emitida por el sol en luz visible haciendo que el casco "brille" y se resalte más en el ambiente. Es especialmente útil durante el amanecer, anochecer o días muy nublados donde la luz visible es aún muy baja.

### Material reflectivos autoadhesivos sobre la carcasa:



Los materiales reflectivos reflejan la luz emitida por vehículos en la misma dirección que es emitida, identificando la presencia de usuarios. Esta propiedad adicional del casco es muy importante cuando no hay luz solar y hay oscuridad casi completa.

## Reduce riesgos de accidentes

Los cascos alta visibilidad son ideales para trabajos en:

- ✓ Carreteras
- ✓ Obras públicas
- ✓ Construcción
- ✓ Áreas de logística
- ✓ Minería y petróleo
- ✓ Ambientes en riesgo de colisión entre personas y vehículos



### Presentación Casco

✓ **Peso unitario de carcasa:**  
420 gr (casco armado).

✓ **Cantidad:**  
8 piezas (Latam) y 12 piezas (México).

✓ **Peso bulto:**  
3,36 kg (Latam) y 5,04 kg (México).



## Accesorios y repuestos disponibles



# Diseñados para ser compatibles con múltiples EPPs y accesorios

Los cascos Libus Andes garantizan su uso en prácticamente cualquier circunstancia.  
**Accesorios incluidos:**

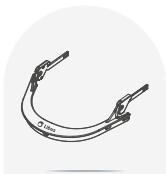

**COD. 902493**  
Adaptador Casco  
Facial - Auditivo

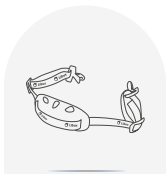

**Barbiquejo /  
Mentonera** para  
inserto de plástico  
para el mentón

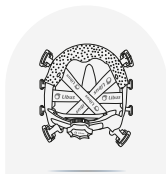

**Arnés textil  
cremallera**  
(casco armado)  
box individual



**Reflectivos  
blancos**  
sin montar



**Protectores  
Faciales**  
Cilíndrico



**Protectores  
Faciales**  
Burbuja



## Garantía



### Garantía de un año

Este producto posee una garantía de 1(un) año a partir de la fecha de fabricación contra defectos propios del proceso productivo. LIBUS reemplazará o repondrá todo producto que presente defectos en el material, en su fabricación en general o no cumpla con los requisitos indicados en este manual. La cobertura de la garantía se refiere al producto en su embalaje original cerrado y sin uso. Esta garantía excluye específicamente los daños accidentales debido al abuso intencional o no intencional y daños causados por no atender las instrucciones de este manual y/o desgaste normal del producto.



### Límite de responsabilidad

Excepto por lo dispuesto anteriormente, LIBUS® no se hará responsable de ninguna pérdida o daño, directo, indirecto, incidental, especial o consecuente, que resulte de la venta, uso o mal uso de los productos, o de la incapacidad del usuario para utilizar dichos productos. LAS SOLUCIONES ESTABLECIDAS AQUÍ SON EXCLUSIVAS.



## Industrias aplicables



 Agroindustria	 Nuclear
 Alimentos	 Minería
 Automotriz	 Papelera
 Centrales y distribución	 Química
 Construcción	 Logística
 Eléctrica	 Siderurgia
 Naviera	 Frigoríficos
 Entes Estatales	 Electrónica

## Normas y certificaciones



Los cascos de seguridad Andes cuentan con las siguientes certificaciones:

- IRAM 3620 Tipo 1 Clase B
- ANSI/ISEA Z89.1 Tipo I Clase E
- Norma Chilena NCh 461:2001
- NOM-115-STPS-2009



CESMEC



### Información sobre Códigos Certificados

Puede conocer en detalle los códigos certificados bajo las distintas normas internacionales consultándolas en nuestro sitio web [www.libus.com](http://www.libus.com) y descargando allí la documentación correspondiente que acompañan a las licencias.



## Cobertura de riesgos



- |   |  |
|---|--|
| ✓ Caída de objetos en la parte superior de la carcasa (según normas y certificaciones). | ✓ Descarga eléctrica (contacto accidental con conductor eléctrico) hasta 20.000 volts. |
| ✓ Penetración de objetos punzantes (según normas y certificaciones).                    | ✓ Chispas.   |

## Instrucciones de montaje y ajuste



### Montaje del arnés

- 1 Presente la carcasa con la parte interna hacia arriba como se muestra en la Fig.1.
- 2 Tome la banda con anclajes en "U", colóquela en las ranuras centrales de la carcasa y presione hacia adentro hasta que las piezas traben en su lugar; para facilitar la inserción ayudarse con la banda textil (Fig. 2).
- 3 Coloque la banda de arnés dentro de la carcasa con la sudadera hacia el frente e inserte cada pieza de anclaje en las ranuras correspondientes; presione hacia adentro hasta que trabe en su lugar; empuje la suspensión hacia abajo para que asiente perfectamente (Fig.3).

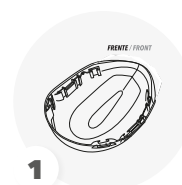

1

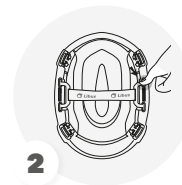

2

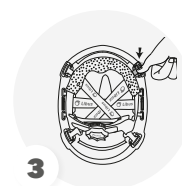

3

### Ajuste a la cabeza

- 4 Gire la perilla de ajuste en sentido anti-horario para abrir la banda aproximadamente al tamaño de su cabeza y colóquese el casco (Fig.4).
- 5 Ajuste la banda girando la perilla en sentido horario. **No ajuste de más** (Fig.5).



4



5

## Montaje de la mentonera

- A** La mentonera o barboquejo es un accesorio del casco que en algunos modelos se incluye. Cuando se comercializa como reposición hay que armarla y montarla en el casco. Está compuesta por las 3 bandas indicadas en la fig. A.
- B** Tomar la banda L y enhebrarla en la banda M; ambas con el pliegue hacia arriba como se muestra en la Fig. B.
- C** Con el casco presentado como se muestra en la fig. C, tomar el conjunto de la fig. B y pasar los extremos por las ranuras R1 y R2 con el pliegue orientado hacia la parte interna.
- D** Tomar el clip R1 y enhebrarlo en la banda como se muestra en la fig. D. Repetir la operación para el clip R2.
- E** Insertar los clips en sus ranuras y tirar de las bandas hasta que queden correctamente encastrados. La hebilla M debe quedar presentada con el logo hacia arriba (Fig. E).
- F** Tomar la banda H y repetir la operación del punto C en las ranuras L1 y L2 (Fig. F).
- G** Tomar los clips L1 y L2 y repetir la operación del punto D (Fig. G).
- H** Repetir la operación del punto E para estos clips (Fig. H).
- I** En la fig. J puede observarse el casco equipado con mentonera listo para usar.

## Ajuste de la mentonera

- J** Colóquese el casco en la cabeza siguiendo las instrucciones del apartado MONTAJE Y.

## Ajuste del casco (fig. K)

- K** Liberando la cinta de la hebilla R ajuste el largo de la banda M aproximadamente al tamaño de su cabeza (Fig. L).
- L** Inserte la hebilla M en la hebilla H hasta escuchar un click y verifique que el casco se mantiene en posición sin ajustar su cuello (Fig. M). De lo contrario repita L y M. Para desmontar la mentonera proceda en orden inverso a lo indicado.

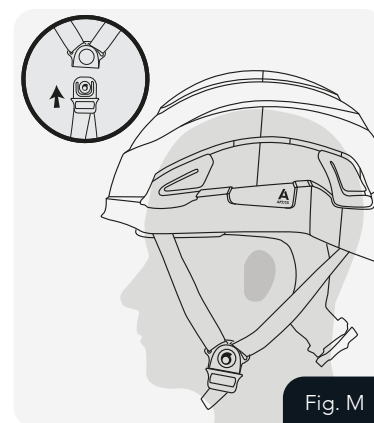
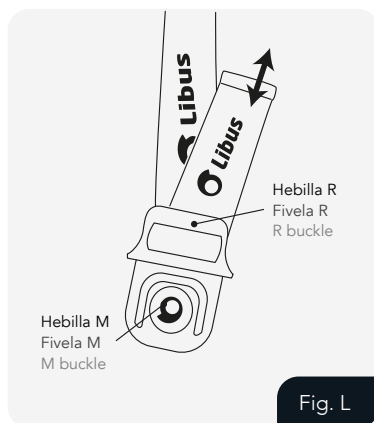
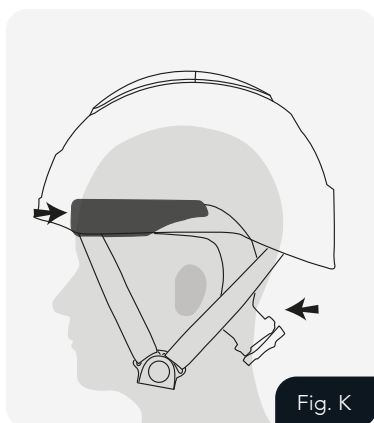
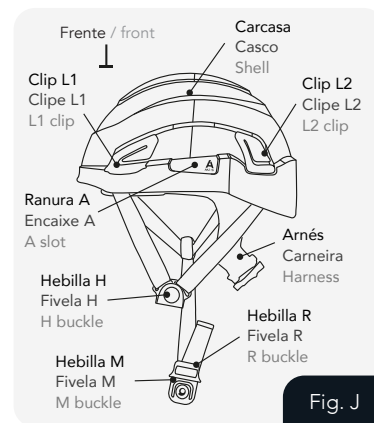
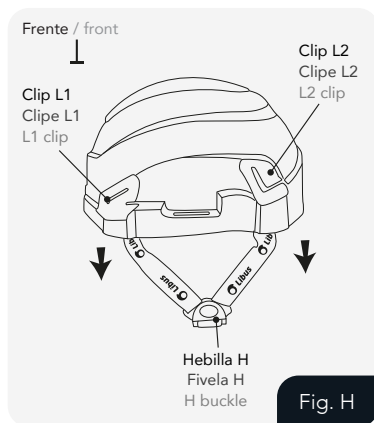
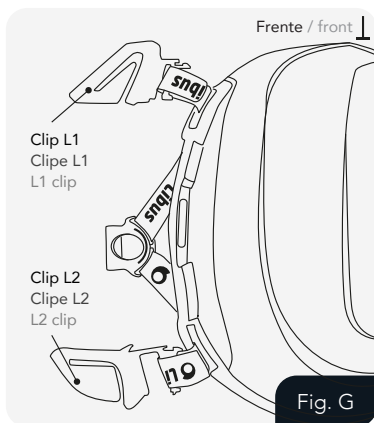
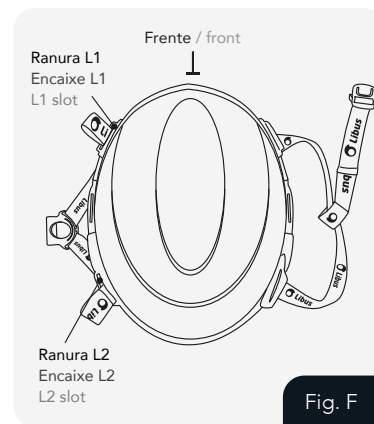
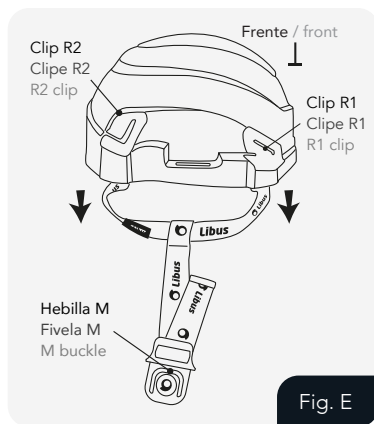
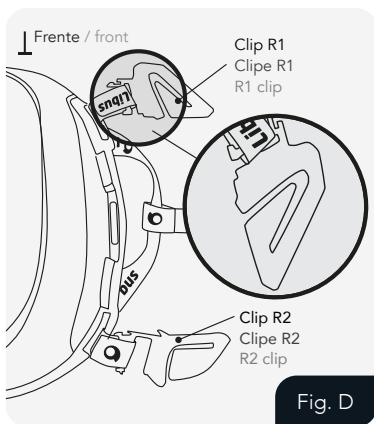
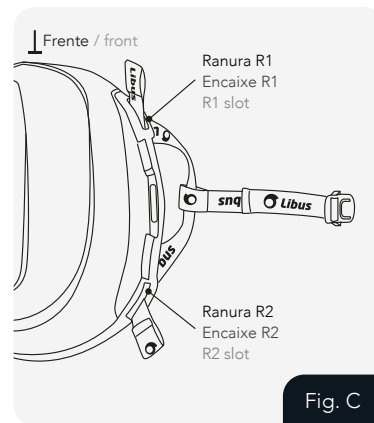
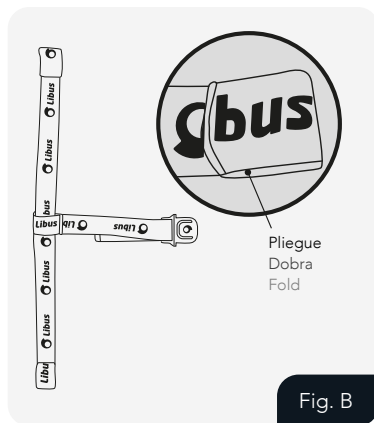
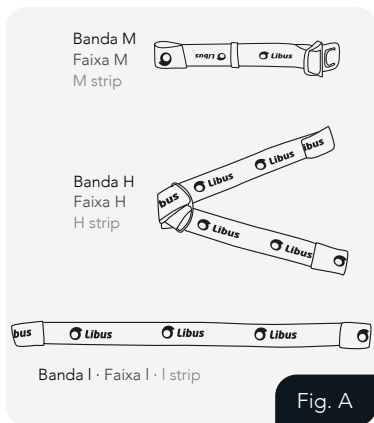

## Instrucciones de limpieza



- 1** Quite la suspensión.
- 2** Únicamente limpie con jabón neutro y agua tibia.
- 3** Enjuague y seque con un paño.
- 4** No use solventes fuertes como hidrocarburos aromáticos o cetonas para limpiar la carcasa de casco. Estos solventes pueden deteriorar la capacidad de la carcasa para resistir impactos y penetración. El uso de estos solventes para limpiar puede causar serios daños o la muerte.



## Limitaciones de uso y advertencias





- ✓ Este producto proporciona protección limitada.
- ✓ No modifique la carcasa ni la suspensión. El uso incorrecto puede causar serios daños o la muerte.
- ✓ Para un uso correcto lea las instrucciones de uso.
- ✓ Si el casco sufre un impacto, reemplácelo inmediatamente.
- ✓ No colocar objetos entre la carcasa y el arnés.
- ✓ El casco únicamente tiene una posición de colocación, visera hacia el frente.
- ✓ No pintar, colocar stickers.

## Modelos y códigos



904840	ANDES S/V Blanco TEXTIL Cremallera		Argentina y Chile
904841	ANDES S/V Amarillo TEXTIL Cremallera		Argentina y Chile
904842	ANDES S/V Rojo TEXTIL Cremallera		Argentina y Chile
904843	ANDES S/V Azul TEXTIL Cremallera		Argentina y Chile
904844	ANDES S/V Verde TEXTIL Cremallera		Argentina y Chile
904845	ANDES S/V Naranja TEXTIL Cremallera		Argentina y Chile
904846	ANDES S/V Gris TEXTIL Cremallera		Argentina y Chile
904847	ANDES S/V Celeste TEXTIL Cremallera		Argentina y Chile
904850	ANDES S/V Marrón TEXTIL Cremallera		Argentina y Chile
904851	ANDES S/V Rosa TEXTIL Cremallera		Argentina y Chile
904852	ANDES S/V Negro TEXTIL Cremallera		Argentina y Chile
904853	ANDES S/V Naranja Fluo TEXTIL Cremallera		Argentina y Chile
904854	ANDES S/V Amarillo Fluo TEXTIL Cremallera		Argentina y Chile
904855	ANDES S/V Fotolumínico TEXTIL Cremallera		Argentina y Chile

904990	ANDES S/V Blanco (MX) - Matraca		México
904991	ANDES S/V Amarillo (MX) - Matraca		México
904992	ANDES S/V Rojo (MX) - Matraca		México
904993	ANDES S/V Azul (MX) - Matraca		México
904994	ANDES S/V Verde (MX) - Matraca		México
904995	ANDES S/V Naranja (MX) - Matraca		México
904996	ANDES S/V Gris (MX) - Matraca		México
904997	ANDES S/V Celeste (MX) - Matraca		México
904998	ANDES S/V Marrón (MX) - Matraca		México
904999	ANDES S/V Rosa (MX) - Matraca		México
905000	ANDES S/V Negro (MX) - Matraca		México
905001	ANDES S/V Naranja Fluo (MX) - Matraca		México
905002	ANDES S/V Amarillo Fluo (MX) - Matraca		México
905003	ANDES S/V Fotolumínico (MX) - Matraca		México
905004	ANDES S/V Blanco TEXTIL Cremallera (MX)		México
905005	ANDES S/V Amarillo TEXTIL Cremallera (MX)		México
905006	ANDES S/V Rojo TEXTIL Cremallera (MX)		México
905007	ANDES S/V Azul TEXTIL Cremallera (MX)		México
905008	ANDES S/V Verde TEXTIL Cremallera (MX)		México
905009	ANDES S/V Naranja TEXTIL Cremallera (MX)		México
905010	ANDES S/V Gris TEXTIL Cremallera (MX)		México
905011	ANDES S/V Celeste TEXTIL Cremallera (MX)		México
905012	ANDES S/V Marrón TEXTIL Cremallera (MX)		México

905013	ANDES S/V Rosa TEXTIL Cremallera (MX)	 México
905014	ANDES S/V Negro TEXTIL Cremallera (MX)	 México
905015	ANDES S/V Naranja Fluo TEXTIL Cremallera (MX)	 México
905016	ANDES S/V Amarillo Fluo TEXTIL Cremallera (MX)	 México
905017	ANDES S/V Fotolumínico TEXTIL Cremallera (MX)	 México
905043	ANDES S/V Blanco TEXTIL Cremallera (EC)	 Ecuador
905044	ANDES S/V Amarillo TEXTIL Cremallera (EC)	 Ecuador
905045	ANDES S/V Rojo TEXTIL Cremallera (EC)	 Ecuador
905046	ANDES S/V Azul TEXTIL Cremallera (EC)	 Ecuador
905047	ANDES S/V Verde TEXTIL Cremallera (EC)	 Ecuador
905048	ANDES S/V Naranja TEXTIL Cremallera (EC)	 Ecuador
905049	ANDES S/V Gris TEXTIL Cremallera (EC)	 Ecuador
905050	ANDES S/V Celeste TEXTIL Cremallera (EC)	 Ecuador
905051	ANDES S/V Marrón TEXTIL Cremallera (EC)	 Ecuador
905052	ANDES S/V Rosa TEXTIL Cremallera (EC)	 Ecuador
905053	ANDES S/V Negro TEXTIL Cremallera (EC)	 Ecuador
905054	ANDES S/V Naranja Fluo TEXTIL Cremallera (EC)	 Ecuador
905055	ANDES S/V Amarillo Fluo TEXTIL Cremallera (EC)	 Ecuador
905056	ANDES S/V Fotolumínico TEXTIL Cremallera (EC)	 Ecuador
905057	ANDES S/V Blanco TEXTIL Cremallera (BR)	 Brasil
905058	ANDES S/V Amarillo TEXTIL Cremallera (BR)	 Brasil
905059	ANDES S/V Rojo TEXTIL Cremallera (BR)	 Brasil
905060	ANDES S/V Azul TEXTIL Cremallera (BR)	 Brasil
905061	ANDES S/V Verde TEXTIL Cremallera (BR)	 Brasil
905062	ANDES S/V Naranja TEXTIL Cremallera (BR)	 Brasil
905063	ANDES S/V Gris TEXTIL Cremallera (BR)	 Brasil
905064	ANDES S/V Celeste TEXTIL Cremallera (BR)	 Brasil
905065	ANDES S/V Marrón TEXTIL Cremallera (BR)	 Brasil
905066	ANDES S/V Rosa TEXTIL Cremallera (BR)	 Brasil
905067	ANDES S/V Negro TEXTIL Cremallera (BR)	 Brasil
905068	ANDES S/V Naranja Fluo TEXTIL Cremallera (BR)	 Brasil
905069	ANDES S/V Amarillo Fluo TEXTIL Cremallera (BR)	 Brasil
905070	ANDES S/V Fotolumínico TEXTIL Cremallera (BR)	 Brasil
904984	Reflectivo ANDES - Set Blanco	LATAM
904985	Reflectivo ANDES - Set Amarillo	LATAM
904986	Mentonera ANDES	LATAM
902412	ARNÉS MILENIUM Cremallera Textil	LATAM
902416	ARNÉS MILENIUM Cremallera Textil (BR)	 Brasil



Encontrá este y  
muchos más modelos  
**en nuestro sitio web**  
**libus.com**



ESPECIALISTAS EN EQUIPOS  
**DE PROTECCIÓN PERSONAL**

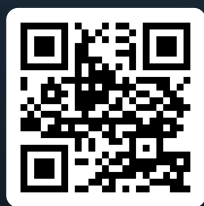

**libus.com**

